

Guide du propriétaire



L2

Foyers à gaz
gaz naturel 1700KN
gaz propane 1700KP

⚠ AVERTISSEMENT :
RISQUE D'INCENDIE OU D'EXPOSITION
Le non-respect des avertissements de sécurité pourrait entraîner des blessures graves, la mort ou des dommages matériels.

Ne pas entreposer ni utiliser d'essence ni d'autres vapeurs ou liquides inflammables dans le voisinage de cet appareil ou de tout autres appareil.

QUE FAIRE SI VOUS SENTEZ UNE ODEUR DE GAZ

- Ne pas tenter d'allumer l'appareil.

- Ne touchez à aucun interrupteur. Ne pas vous servir des téléphones se trouvant dans le bâtiment où vous vous trouvez.
 - Sortez immédiatement du bâtiment.
 - Appelez immédiatement votre fournisseur de gaz depuis un voisin. Suivez les instructions du fournisseur.
 - Si vous ne pouvez joindre le fournisseur de gaz, appelez le service d'incendies.
- L'installation et l'entretien doivent être assurés par un installateur ou un service d'entretien qualifié; ou par le fournisseur de gaz.

⚠ DANGER



Vitre chaude -
risque de brûlures.
Ne touchez pas une
vitre non refroidie.
Ne laissez jamais un
enfant toucher la
vitre.

L'écran pare-étincelles fourni avec ce foyer réduit le risque de brûlure en cas de contact accidentel avec la vitre chaude et doit être installé pour la protection des enfants et des personnes à risques.

Cet appareil peut être installé dans une maison mobile déjà sur le marché et établie de façon permanente, là où la réglementation le permet. Cet appareil ne doit être utilisé qu'avec le type de gaz indiqué sur la plaque signalétique. Cet appareil ne peut être converti pour l'utilisation avec un autre type de gaz, à moins que la conversion ne soit faite à l'aide d'un kit de conversion certifié.



Aux États-Unis, nous recommandons que nos foyers à gaz soient installés et entretenus par des professionnels certifiés par NFI (National Fireplace Institute®). [traduction]

INSTALLATEUR : Laissez cette notice avec l'appareil.

CONSOMMATEUR : Conservez cette notice pour consultation ultérieure.

Massachusetts :

Dans l'état du Massachusetts, l'installation de la tuyauterie et la connexion finale doivent être effectuées par un plombier ou un technicien du gaz qualifiés. Voir le Guide d'installation du foyer pour plus d'information.

⚠️ AVERTISSEMENT

Ce produit peut vous exposer à des agents chimiques, y compris le benzène, identifié par l'État de Californie comme pouvant causer le cancer ou des malformations congénitales ou autres troubles de l'appareil reproducteur. Pour de plus amples informations, prière de consulter www.P65Warnings.ca.gov.

Note : Le gaz naturel, dans son état original, contient du Benzène.

L'information contenue dans ce guide du propriétaire est correcte au moment de l'impression. Miles Industries Ltd. se réserve le droit de changer ou modifier ce guide sans préavis. Miles Industries Ltd. n'offre aucune garantie, expresse ou implicite, pour l'installation ou l'entretien de votre foyer et n'assume aucune responsabilité pour dommage(s) découlant d'une installation ou entretien fautifs.

© Droits d'auteurs Miles Industries Ltd., 2019. Tous droits réservés.
Conçu et fabriqué pour Miles Industries Ltd.

Bienvenue chez Valor®

Merci d'avoir acheté un foyer Valor. Nous apprécions votre clientèle et nous espérons que vous profiterez de votre nouveau foyer durant de nombreuses années.

Votre nouveau foyer à gaz radiant est un appareil technique qui doit être installé par un détaillant agréé. Chaque foyer Valor® est soumis à des essais durant sa production pour votre sécurité et confort.

Votre foyer a été professionnellement installé par :

Détaillant : _____

Téléphone : _____

Si vous éprouvez des problèmes avec votre foyer, communiquez immédiatement avec votre détaillant. Afin d'éviter les blessures ou les dommages, n'essayez pas de réparer votre foyer vous-même.

Votre foyer Valor

Voici quelques détails importants à propos de votre foyer Valor, au cas où vous devriez communiquer avec votre détaillant.

Modèle : _____

N° de série : _____

Options : _____

Demandez à votre installateur de fournir ces détails ou consultez la page 7.

Important—Enregistrez votre garantie

Nous vous recommandons fortement d'enregistrer votre foyer Valor à l'aide de la Carte d'Enregistrement de Garantie ci-jointe.

En enregistrant votre foyer, vous nous permettez de communiquer avec vous à propos de préoccupations que vous pourriez avoir sur la garantie et le service. L'information fournie est strictement utilisée pour le service à la clientèle et la garantie et ne sera jamais partagée avec des tierces parties.

Si vous préférez, vous pouvez enregistrer votre foyer en ligne, à foyervalor.com.

Propriétaire : Veuillez lire ce guide avant d'utiliser votre foyer et conservez-le pour référence future.

Sécurité et votre foyer	4
Sécurité des enfants et votre foyer.....	6
Pour commencer.....	7
Première utilisation de votre foyer	7
Localisez la carte d'information et consignes d'allumage	7
Parties de votre foyer.....	8
Utilisez votre foyer.....	9
Mécanismes de commande.....	9
Prevenir l'allumage par inadvertance	10
Remplacez les piles.....	11
Entretien et inspection annuelle.....	12
Nettoyez votre foyer	13
Vérifiez les flammes et la veilleuse	17
Foire aux questions	18
Garantie Valor®	20
Garantie Valor®—installation extérieure.....	21
Appendice A - Guide de télécommande.....	22
Appendice B - Interrupteur mural.....	29

Foyers Valor

190-2255 Dollarton Highway
North Vancouver, BC, Canada V7H 3B1
T 604.984.3496 F 604.984.0246
foyervalor.com

Sécurité et votre foyer

Ce guide contient des directives très importantes concernant le fonctionnement sécuritaire et l'entretien de votre foyer. Veuillez lire attentivement et vous assurez de comprendre toutes les directives avant d'utiliser votre foyer. Le fait de ne pas suivre ces directives pourrait résulter en risque d'incendie et annulation de la garantie.

Pour obtenir un guide de remplacement communiquez le service à la clientèle Valor au 1-800-468-2567 ou visitez foyervalor.com.

⚠ AVERTISSEMENT : **Extrêmement chaud!**

Chaleur et inflammabilité

- Certaines parties de votre foyer sont extrêmement chaudes, particulièrement la vitre. Utilisez le pare-étincelles fourni avec le foyer ou une barrière afin de réduire les risques de brûlures sévères.
- La vitre de la fenêtre peut excéder 500 °F (260 °C) en chauffant à pleine capacité.
- Toujours tenir l'entourage du foyer libre de matériaux combustibles, d'essence ou d'autres gaz et liquides inflammables.
- Attention aux surfaces chaudes! Le mur directement au-dessus du foyer peut devenir très chaud quand le foyer fonctionne. Même s'il est construit de matériaux sécuritaires, il peut atteindre des températures excédant 200 °F (93 °C) selon le choix d'accessoires optionnels. Ne pas toucher!
- Attention à la surface chaude devant les fenêtres du foyer! Une tablette devant la fenêtre du foyer peut devenir très chaude quand le foyer fonctionne. Même si elle est construite de matériaux sécuritaires, elle peut atteindre des températures excédant 200 °F (93 °C) selon sa hauteur. Ne placez pas d'objet sur cette tablette!
- Certains matériaux ou objets, même s'ils sont sécuritaires, peuvent se décolorer, rétrécir, se déformer, craquer, peler ou subir d'autres avaries à cause de la chaleur produite par le foyer. Évitez de placer des chandelles, toiles, photos ou autres articles inflammables ou sensibles à la chaleur, ou des meubles, à moins de 36 pouces (0,9 m) du foyer.
- En raison des températures élevées, l'appareil devrait être installé dans un endroit où il y a peu de circulation et loin du mobilier et des tentures.

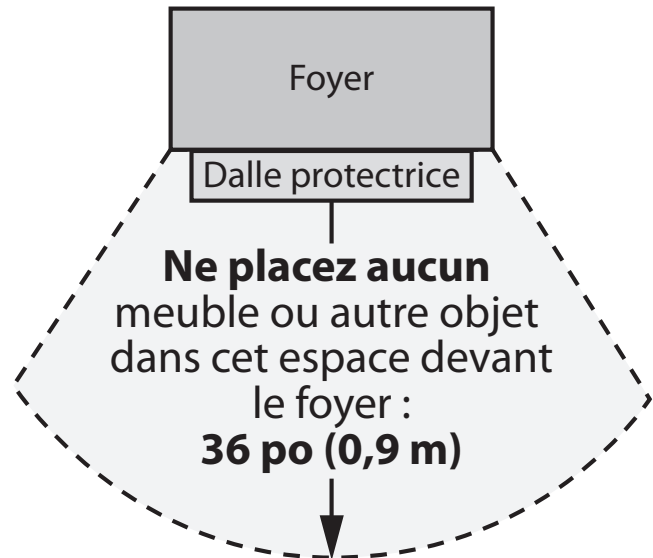

- On ne devrait pas placer de vêtements ni d'autres matières inflammables sur l'appareil ni à proximité.

Fenêtre de verre

⚠ AVERTISSEMENT

Ne pas utiliser l'appareil si le panneau frontal en verre n'est pas en place, est craqué ou brisé. Confiez le remplacement du panneau à un technicien agréé.

- La fenêtre doit être en place et scellée avant l'allumage sécuritaire du foyer.
- La fenêtre vitrée ne peut être remplacée que d'une seule pièce, telle que fournie par le fabricant. Aucune substitution ne peut être utilisée.
- Ne pas utiliser de nettoyant abrasifs sur la fenêtre vitrée. Ne pas nettoyer la fenêtre vitrée lorsqu'elle est chaude.
- Ne pas frapper ou claquer la fenêtre vitrée.

Sécurité et votre foyer

Pare-étincelles et sécurité

- L'écran pare-étincelles fourni avec ce foyer réduit le risque de brûlure en cas de contact accidentel avec la vitre chaude et doit être installé pour la protection des enfants et des personnes à risques.
- Si l'écran pare-étincelles est endommagé, il devra être remplacé par le pare-étincelles conçu par le fabricant pour ce foyer.
- Tout écran ou protecteur retiré pour permettre l'entretien de l'appareil doit être remis en place avant de mettre l'appareil en marche.

Inspection initiale et annuelle

- Le foyer et le système d'évacuation devraient être inspectés avant l'usage initial et au moins une fois l'an par un technicien qualifié.
- L'installation et la réparation devraient être confiées à un technicien qualifié. L'appareil devrait faire l'objet d'une inspection par un technicien professionnel avant d'être utilisé et au moins une fois l'an par la suite. Des nettoyages plus fréquents peuvent être nécessaires si les tapis, la literie, et cetera produisent une quantité importante de poussière. Il est essentiel que les compartiments abritant les commandes, les brûleurs et les conduits de circulation d'air de l'appareil soient tenus propres.
- Ne pas se servir de cet appareil s'il a été plongé dans l'eau, même partiellement. Faire inspecter l'appareil par un technicien qualifié et remplacer toute partie du système de contrôle et toute commande qui ont été plongées dans l'eau.

Usage recommandé

- Ce foyer est conçu et certifié à titre de chauffage d'appoint et fourni son meilleur potentiel d'économie d'énergie lorsqu'il est utilisé en présence de l'utilisateur. L'usage d'une source de chaleur primaire alternative est conseillé.
- Cet appareil ne peut être utilisé avec des combustibles solides.

Entretien

- Gardez les compartiments de contrôle, le brûleur et les passages de circulation d'air propres afin de fournir une combustion et une circulation d'air adéquates.
- Vérifiez le capuchon de sortie régulièrement afin de vous assurer que le débit d'air n'est pas obstrué par des débris, des feuilles, des buissons ou des arbres.

Évacuation

- Cet appareil doit être utilisé avec un système d'évacuation tel que décrit dans son guide d'installation. Aucun autre système d'évacuation ou élément ne doit être utilisé.
- Ne bloquez jamais le débit d'air comburant et d'évacuation. Gardez le devant de l'appareil libre de tout obstacle et matériau afin de permettre l'entretien et l'opération adéquate.
- Ce foyer à gaz et son système d'évacuation doivent évacuer l'air comburant directement à l'extérieur de l'édifice et ne doivent jamais être reliés à une cheminée desservant un autre appareil brûlant des combustibles solides. Chaque foyer à gaz doit utiliser un système d'évacuation séparé. Les systèmes d'évacuation communs sont interdits.



Sécurité des enfants et votre foyer

DANGER



**Vitre chaude -
risque de brûlures.
Ne touchez pas une
vitre non refroidie.
Ne laissez jamais un
enfant toucher la
vitre.**

**L'écran pare-étincelles fourni avec
ce foyer réduit le risque de brûlure
en cas de contact accidentel avec
la vitre chaude et doit être installé
pour la protection des enfants et
des personnes à risques.**

Un foyer à gaz chauffant exige d'être manipulé avec soins et pour cette raison, nous vous suggérons fortement d'empêcher les enfants de toucher toute partie du foyer ou ses commandes et ce, en tout temps.

Lisez et suivez attentivement toutes les directives de sécurité et les directives d'utilisation contenues dans ce guide. Prenez les précautions énoncées et suivez les recommandations suivantes concernant la protection des enfants :

- Toutes les parties de votre foyer Valor deviennent extrêmement chaude lors de son fonctionnement. La température de la vitre de la fenêtre peut excéder 500 °F (260 °C) lorsque le foyer chauffe à pleine capacité.
- Ne laissez pas les enfants toucher la vitre ou toute partie de votre foyer même après l'avoir éteint puisque ses surfaces resteront chaudes pendant quelque temps.
- Le contact avec la vitre chaude, même momentanément, peut causer des brûlures graves, même lorsque le foyer fonctionne à chauffage réduit.
- La vitre de la fenêtre demeurera très chaude pendant un certain temps après que le foyer ait été éteint. Ne laissez pas les enfants toucher le foyer durant cette période de refroidissement.
- Les enfants et adultes devraient être informés des dangers que posent les températures de surfaces élevées et se tenir à distance afin d'éviter des brûlures ou que leurs vêtements ne s'enflamment.
- Les jeunes enfants devraient être surveillés étroitement lorsqu'ils se trouvent dans la même pièce que l'appareil. Les tout-petits, les jeunes enfants ou les adultes peuvent subir des brûlures s'ils viennent en contact avec la surface chaude.

Il est recommandé d'installer une barrière physique si des personnes à risques habitent la maison. Pour empêcher l'accès au foyer ou à un poêle, installez une barrière de sécurité; cette mesure empêchera les tout-petits, les jeunes enfants et toute autre personne à risque d'avoir accès à la pièce et aux surfaces chaudes.

- En tout temps, gardez la manette de télécommande du foyer hors de la portée des enfants. La manette comporte une fonction sécurité enfants, voir page 10 pour plus de détails.
- Assurez-vous que le foyer, incluant la veilleuse, soient complètement éteints en présence d'enfants lorsqu'une supervision étroite ou une barrière ne sont pas disponibles—voir pages 9 et 10 de ce guide pour plus de détails.
- Si le foyer ne sera pas utilisé pour l'été ou pour une période de temps prolongée, par exemple durant l'été, enlevez les piles de la télécommande dans le porte-piles et dans la manette. Les piles devraient être remplacées à chaque année—voir page 11 pour plus de détails.

Pour commencer

Première utilisation de votre foyer

Lorsque vous utilisez votre nouveau foyer pour la première fois, certaines vapeurs peuvent se produire; elles sont causées par la combustion de composés utilisés lors de la fabrication. Ces vapeurs peuvent laisser une légère odeur et causer la production de flammes très hautes, possiblement plus hautes que la boîte de foyer, et ce, pour les premières heures d'opération.

De même, il est possible que ces vapeurs provoquent le déclenchement d'un détecteur de fumée qui se trouverait à proximité. Ces vapeurs sont normales lors de la première utilisation d'un nouveau foyer. Nous vous conseillons d'ouvrir une fenêtre pour aérer la pièce. Après quelques heures d'utilisation, les vapeurs auront disparu et les flammes seront à leur hauteur normale.

Dispositif de supervision des flammes

Pour votre sécurité, les foyers Valor sont munis d'un dispositif de supervision des flammes lequel coupera l'alimentation de gaz si, pour quelque raison que ce soit, la flamme de la veilleuse s'éteint. Le dispositif est muni d'une sonde fixe réagissant à la chaleur de la flamme de la veilleuse. Si la sonde est froide, le dispositif empêchera l'acheminement de gaz à moins que la veilleuse soit allumée manuellement - voir les Consignes d'allumage attachées au foyer ou reproduites dans le Guide d'installation du foyer, à l'Appendice A.

Localisez la carte d'information et consignes d'allumage

La carte contenant l'information sur le foyer et les consignes d'allumage est située sous la boîte de foyer en bas de la fenêtre à gauche.

Pour y accéder, enlevez les pare-étincelles aimantés du devant et du bout et le seuil de fenêtre. Voir les images à droite.

La carte est à gauche, au bout du foyer. Sortez la carte et prenez connaissance des renseignements importants s'y trouvant.

Localisez la carte

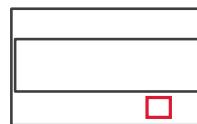

L2

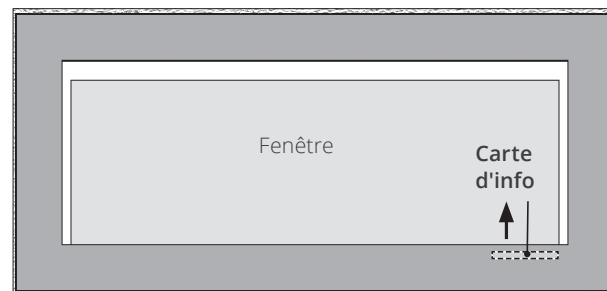

La carte d'information sur le foyer est située derrière la paroi avant du foyer, à droite, sous la plinthe.

Modèle de foyer

Numéro de série

MILES INDUSTRIES LTD. NOTES: 1. L'INSTALLATION DOIT ÊTRE FAITE PAR UN TECHNICIEN QUALIFIÉ.		HAUTEUR NETTE Nett Height	Max 24,000 Btu/h Min 6,500 Btu/h
MODÈLE/MODELÉ 739MM FOR NATURAL GAS / POUR LE GAZ NATUREL		HAUTEUR DE PRESSEUR (P.C.) PRESSUREUR (C.G. / STAG)	3,2"
SÉRIAL NO. N° DE SÉRIE		HAUTEUR SUPPLÉMENTAIRE (P.C.) P.C. SUPPLÉMENTAIRE (C.G. / STAG)	5,0"
NUMÉRO D'APPAREIL (C.C. / STAG) / MODELÉ / MODÈLÉ		CONFÈRE / BURNER #	750
DIRECTIONS A / DIRECTIONS B A / B C / D E / F G / H I / J K / L M / N O / P Q / R S / T U / V W / X Y / Z AA / AB AC / AD AE / AF AG / AH AI / AJ AK / AL AM / AN AO / AP AQ / AR AS / AT AU / AV AW / AX AY / AZ BA / BB BC / BD BE / BF BG / BH BI / BJ BK / BL BM / BN BO / BP BQ / BR BS / BT BU / BV BW / BX BY / BZ CA / CB CC / CD CE / CF CG / CH CI / CJ CK / CL CM / CN CO / CP CQ / CR CS / CT CU / CV CW / CX CY / CZ DA / DB DC / DD DE / DF DG / DH DI / DJ DK / DL DM / DN DO / DP DQ / DR DS / DT DU / DV DW / DX DY / DZ EA / EB EC / ED EE / EF EG / EH EI / EJ EK / EL EM / EN EO / EP EQ / ER ES / ET EU / EV EW / EX EY / EZ FA / FB FC / FD FE / FF FG / FH FI / FJ FK / FL FM / FN FO / FP FQ / FR FS / FT FU / FV FW / FX FY / FZ GA / GB GC / GD GE / GF GG / GH GI / GJ GK / GL GM / GN GO / GP GQ / GR GS / GT GU / GV GW / GX GY / GZ HA / HB HC / HD HE / HF HG / HH HI / HJ HK / HL HM / HN HO / HP HQ / HR HS / HT HU / HV HW / HX HY / HZ IA / IB IC / ID IE / IF IG / IH II / IJ IK / IL IM / IN IO / IP IQ / IR IS / IT IU / IV IW / IX IY / IZ JA / JB JC / JD JE / JF JG / JH JI / JJ JK / JL JM / JN JO / JP JQ / JR JS / JT JU / JV JW / JX JY / JZ KA / KB KC / KD KE / KF KG / KH KI / KJ KK / KL KM / KN KO / KP KQ / KR KS / KT KU / KV KW / KX KY / KZ LA / LB LC / LD LE / LF LG / LH LI / LJ LK / LL LM / LN LO / LP LQ / LR LS / LT LU / LV LW / LX LY / LZ MA / MB MC / MD ME / MF MG / MH MI / MJ MK / ML MO / MP MQ / MR MS / MT MU / MV MW / MX MY / MZ NA / NB NC / ND NE / NF NG / NH NI / NJ NK / NL NM / NN NO / NP NQ / NR NS / NT NU / NV NW / NX NY / NZ OA / OB OC / OD OE / OF OG / OH OI / OJ OK / OL OM / ON OO / OP OQ / OR OS / OT OU / OV OW / OX OY / OZ PA / PB PC / PD PE / PF PG / PH PI / PJ PK / PL PM / PN PO / PP PQ / PR PS / PT PU / PV PW / PX PY / PZ QA / QB QC / QD QE / QF QG / QH QI / QJ QK / QL QM / QN QO / QP QQ / QR QS / QT QU / QV QW / QX QY / QZ RA / RB RC / RD RE / RF RG / RH RI / RJ RK / RL RM / RN RO / RP RQ / RR RS / RT RU / RV RW / RX RY / RZ SA / SB SC / SD SE / SF SG / SH SI / SJ SK / SL SM / SN SO / SP SQ / SR SS / ST SU / SV SW / SX SY / SZ TA / TB TC / TD TE / TF TG / TH TI / TJ TK / TL TM / TN TO / TP TQ / TR TS / TT TU / TV TW / TX TY / TZ UA / UB UC / UD UE / UF UG / UH UI / UJ UK / UL UM / UN UO / UP UQ / UR US / UT UU / UV UW / UX UY / UZ VA / VB VC / VD VE / VF VG / VH VI / VJ VK / VL VM / VN VO / VP VQ / VR VS / VT VU / VV VW / VX VY / VZ WA / WB WC / WD WE / WF WG / WH WI / WJ WK / WL WM / WN WO / WP WQ / WR WS / WT WU / WV WW / WX WY / WZ XA / XB XC / XD XE / XF XG / XH XI / XJ XK / XL XM / XN XO / XP XQ / XR XS / XT XU / XV XW / XX XY / XZ YA / YB YC / YD YE / YF YG / YH YI / YJ YK / YL YM / YN YO / YP YQ / YR YS / YT YU / YV YW / YX YY / YZ ZA / ZB ZC / ZD ZE / ZF ZG / ZH ZI / ZJ ZK / ZL ZM / ZN ZO / ZP ZQ / ZR ZS / ZT ZU / ZV ZW / ZX ZY / ZZ			



AVERTISSEMENT

N'essayez pas d'accéder à la carte d'information alors que le foyer est encore chaud! Laissez la chaleur se dissiper avant de toucher le foyer.

Parties de votre foyer

Voici les parties principales de votre foyer, indiquées avec ou sans le pare-étincelles. Votre foyer peut être différent des images montrées ici dépendamment des accessoires installés.

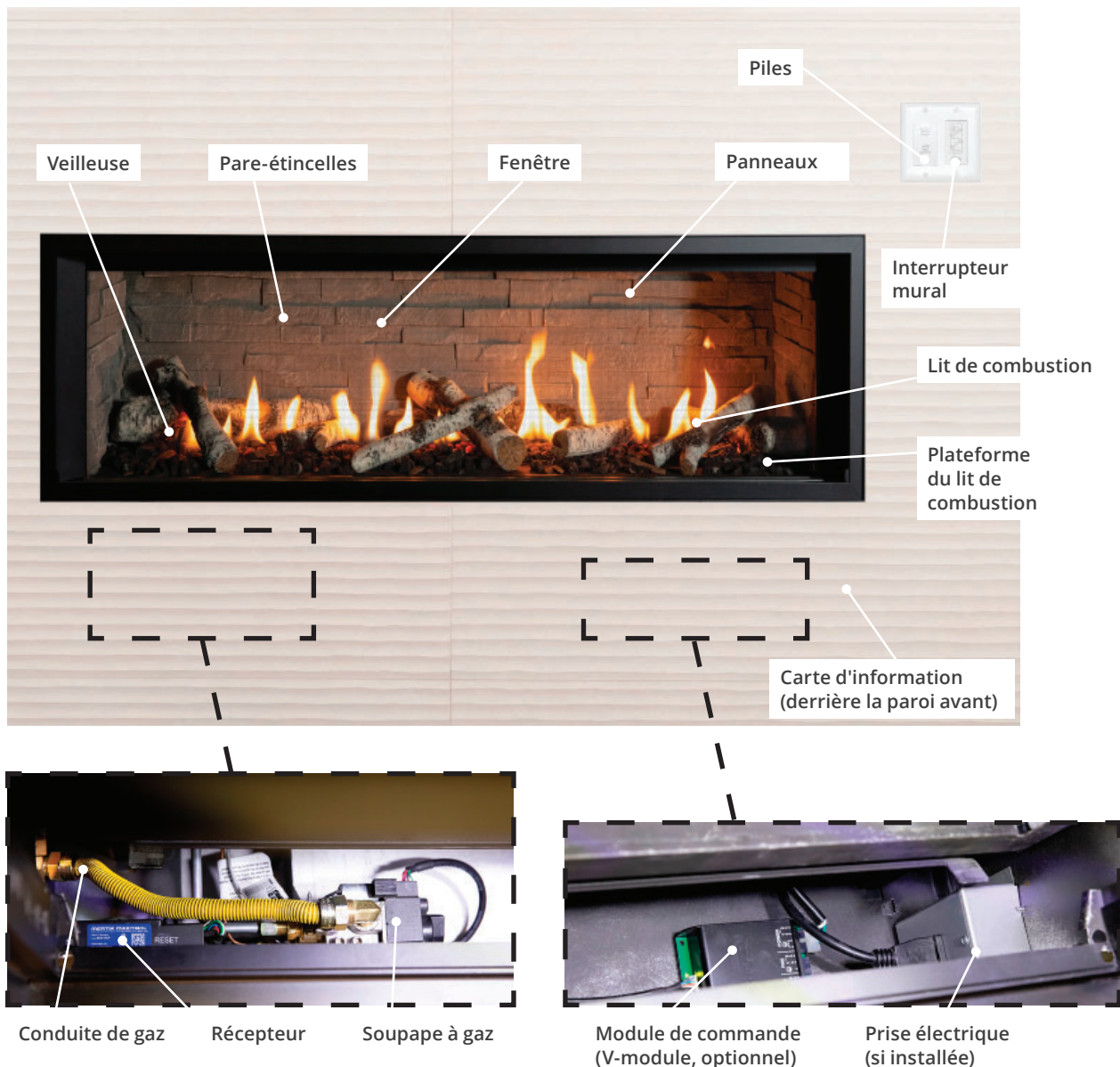

Voici les éléments de commande de votre foyer montrés avec les pare-étincelles et seuil avant enlevés. Votre foyer peut-être différent selon les options installés.

Utilisez votre foyer

Mécanismes de commande

Il y a deux façons d'opérer votre foyer.

1. **Télécommande thermostatique** qui allume et éteint le foyer et l'éclairage, contrôle la hauteur des flammes et peut être programmée pour fonctionner automatiquement.
2. **Interrupteur mural** allume, éteint et contrôle la hauteur des flammes.

Télécommande



Interrupteur mural



ALLUMEZ votre foyer

AVERTISSEMENT

ARRÊTEZ-VOUS SI VOUS SENTEZ UNE ODEUR DE GAZ! N'ALLUMEZ PAS! Voyez la page couverture de ce guide au plus tôt!

Appuyez et tenez le bouton :

-  sur la manette, ou
 - ON-OFF sur l'interrupteur mural
- jusqu'à ce que vous entendiez huit courts bips confirmant le début de la séquence d'allumage; relâchez le bouton.



Les bips se poursuivent confirmant l'allumage. La manette affichera ce symbole  clignotant durant l'allumage. La veilleuse s'allume, puis le brûleur.

Si vous devez allumer la veilleuse manuellement, consultez les Consignes d'allumage sur la carte attachée au foyer - voir page 7 pour savoir comment y accéder. Également, cette carte est reproduite dans le Guide d'installation du foyer, à l'Appendice A.

ÉTEIGNEZ votre foyer (incluant la veilleuse)

Appuyez et tenez le bouton :

-  sur la manette, ou
- ON-OFF sur l'interrupteur mural

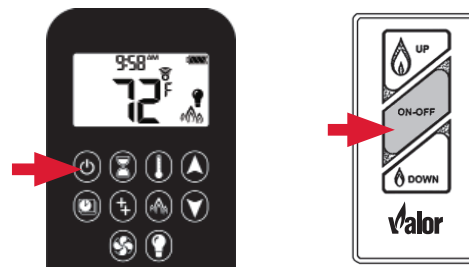

Si les flammes sont allumées, elles diminuent et vous entendez le moteur de la soupape tourner. Puis un claquement et un bip indiquant que la soupape a reçu la commande de la manette.

Dans le cas peu probable où vous ne pourriez pas éteindre votre foyer avec la manette de télécommande, utilisez l'interrupteur mural. Si l'interrupteur mural ne fonctionne pas, attendez 3 heures et le foyer passera automatiquement en veilleuse. Vous pourrez alors éteindre le foyer en accédant à ses contrôles, une fois refroidi.

AVERTISSEMENT

Risques de brûlures sévères. Les surfaces du foyer sont très chaudes lorsqu'il fonctionne. Laissez le foyer refroidir avant d'accéder aux commandes.

Alternativement, vous pouvez couper l'alimentation de gaz de la maison. Dans tous les cas, appelez votre détaillant pour assistance.



Pour en savoir plus sur les fonctions de votre télécommande telles la température ou la minuterie, consultez le guide de la télécommande à l'Appendice A - Guide de télécommande ou visitez foyervalor.com

Utilisez votre foyer

Sécurisez la manette pour les enfants

La manette de télécommande peut être sécurisée pour prévenir l'opération du foyer par les enfants.

Pour activer la fonction Sécurité Enfants :

1. Appuyez et tenez simultanément (⏻) et (▼).
2. 👤 apparaît sur l'écran et la manette ne fonctionne plus sauf pour la fonction d'arrêt (OFF).

Pour désactiver la fonction Sécurité Enfants :

1. Appuyez et tenez simultanément (⏻) et (▼).
2. 👤 disparaît de l'écran et la manette est pleinement fonctionnelle.

Prevenir l'allumage par inadvertance

Utilisez une des deux méthodes suivantes pour vous assurer que votre foyer ne s'allumera pas par inadvertance.

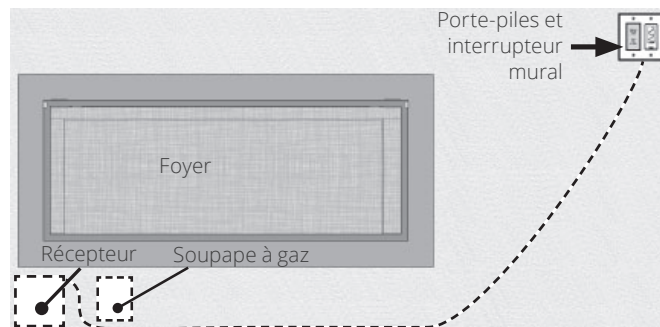

Le récepteur et la soupape à gaz sont situés derrière la paroi avant du foyer sous la fenêtre. Le porte-piles est situé à côté de l'interrupteur mural.

- Sur la soupape à gaz, tournez le bouton fléché de la position ON à la position MAN (flèche vers le haut) tel qu'indiqué. De cette façon le brûleur ne s'allumera pas. Notez cependant que si la veilleuse est déjà allumée, elle restera allumée.

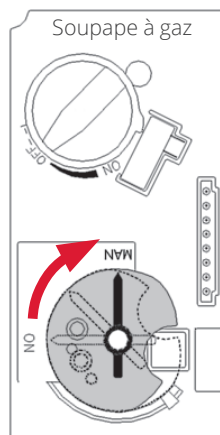

- Vous pouvez également enlever les piles du porte-piles à côté de l'interrupteur mural et aussi celles de la manette.

Arrêt automatique (dans certains cas)

La télécommande de votre foyer est équipée d'un mécanisme d'arrêt automatique qui est activé dans certains cas. Voir Appendice A - Guide de la télécommande ou visitez foyervalor.com pour une description de cette caractéristique.

Remplacez les piles



AVERTISSEMENT

N'essayez pas de changer les piles alors que le foyer est encore chaud! Laissez le foyer refroidir avant de le toucher.



Mise en garde

N'utilisez pas de tournevis ou objet métallique pour enlever les piles du porte-piles ou de la manette afin d'éviter de court-circuiter la télécommande.

Indications de piles faibles :

- Manette : l'icône de pile sur l'écran n'affiche qu'une (1) barre.
- Porte-piles : bips fréquents pendant 3 secondes quand le moteur de soupape tourne.

AVANT de remplacer les piles, éteignez le foyer incluant la veilleuse et laissez-les refroidir.

Le foyer utilise quatre piles alcalines AA 1.5 V dans le porte-piles et deux piles alcalines AAA 1.5 V dans la manette. Les piles durent une ou deux saisons selon l'usage. Elles dureront plus longtemps si elles sont enlevées de leurs compartiments pendant la saison estivale.

Le porte-piles est situé à côté de l'interrupteur mural près du foyer.

Pour remplacer les piles :

1. Tirez sur la plaquette marquée "Accès - piles du foyer" à côté de l'interrupteur mural.

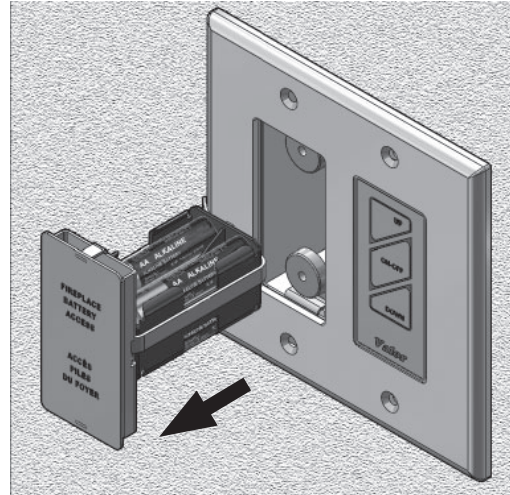

2. Remplacez les piles avec 4 piles alcalines AA 1.5 V en les orientant tel qu'indiqué dans le porte-piles.
3. Remplacez le porte-piles dans le boîtier du mur en fixant son couvercle aimanté.



Mise en garde

Ne mettez pas de piles dans le récepteur car elles pourraient couler et endommager les circuits du récepteur.

Entretien et inspection annuelle

Nous recommandons de faire inspecter votre foyer à chaque année par un technicien de service spécialisé. Contactez votre détaillant en indiquant le modèle de votre foyer et le numéro de série, si possible. Ces informations se trouvent sur la carte du foyer - voir page 7 pour localiser la carte.

Une liste de pièces de remplacement se trouve dans le Guide d'installation du foyer. Lorsque vous commandez une pièce, indiquez son numéro et sa description afin de vous assurer de commander la bonne pièce.

Inspection annuelle

Afin de maintenir un fonctionnement optimal et sécuritaire de votre foyer, communiquez avec votre détaillant pour obtenir les services d'un technicien qualifié qui fera les vérifications nécessaires énumérées ci-dessous, au moins une fois l'an..

Pour une opération sécuritaire : Les vérifications énumérées ci-dessous doivent être faites par un technicien qualifié seulement.

- Inspectez et opérez le dispositif de protection contre la surpression afin de vous assurer que le mécanisme contrôlant la surpression est libre de toute obstruction qui pourrait l'empêcher de bien fonctionner. Voir la section *Nettoyez votre foyer* de ce guide.
- Nettoyez la fenêtre à l'aide d'un nettoyant à vitre de foyer approprié. N'utilisez pas de nettoyants abrasifs. Faites attention de ne pas égratigner la vitre lors du nettoyage. Voir la section *Nettoyez votre foyer* de ce guide.
- Inspectez le fonctionnement du dispositif de sécurité de la veilleuse ou de rectification de la flamme.
- Vérifiez et assurez-vous que l'allumage du brûleur principal se produit dans les 4 secondes de l'ouverture de la soupape principale de gaz. Une inspection visuelle devrait correspondre à celle énoncée dans ce guide. Vérifiez s'il y a des blocages au niveau des ouvertures d'air primaire. Voir la section *Vérifiez les flammes de la veilleuse et du brûleur* de ce guide.
- Vérifiez la condition des conduits d'évacuation et la sortie d'évent pour détecter la suie ou autre obstruction et corrigez la situation s'il y a lieu.
- Nettoyez à l'aide d'un aspirateur tous débris qui se trouveraient dans la boîte de foyer et qui ne devraient pas y être.
- Vérifiez et mesurez le délai du mécanisme de mise sous sécurité à l'extinction. Il doit mettre hors tension le système d'arrêt d'urgence dans 30 secondes ou moins.
- Vérifiez tous les conduits, raccords, tuyaux de gaz accessibles pour détecter les fuites. Voir la section *Branchez l'alimentation de gaz* dans le Guide d'installation du foyer.
- Remplacez toute ampoule brûlée de l'éclairage d'ambiance. Voir la section *Remplacez les ampoules* dans le Guide d'installation du foyer.



Attention

Au moment de l'entretien des commandes, étiquetez tous les fils avant de les débrancher. Des erreurs de câblage peuvent entraîner un fonctionnement inadéquat et dangereux.

S'assurer que l'appareil fonctionne adéquatement une fois l'entretien terminé.

Nettoyez votre foyer

AVERTISSEMENT

Risque de brûlures sévères! Ne pas toucher la vitre lorsqu'elle est chaude! Laissez le foyer refroidir avant de le toucher.

Enlevez la fenêtre pour le nettoyage

1. Enlevez le pare-étincelles.
2. Décrochez les portes des côtés et soulevez la plinthe.

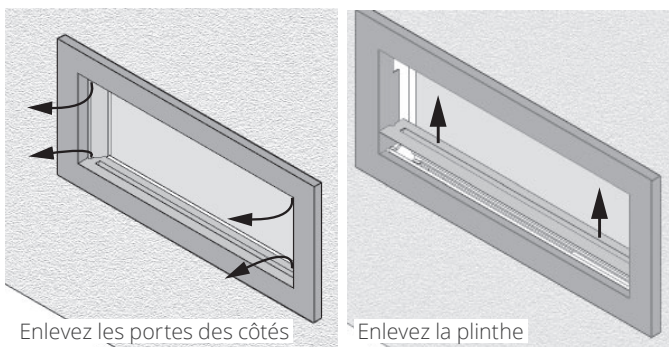

3. Enlevez le support de plinthe situé juste devant la fenêtre.

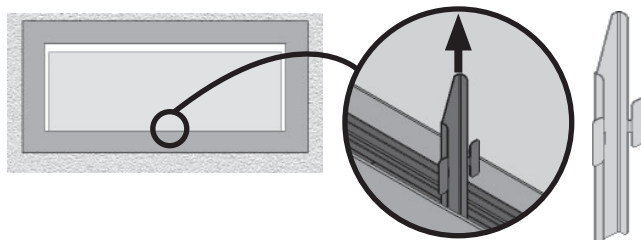

4. Repérez les deux leviers de chaque côté de la fenêtre vers le haut de la caisse. Tirez les leviers vers vous et décrochez-les des languettes de fixation du cadre de la fenêtre.

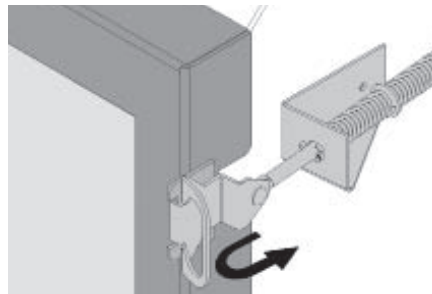

5. Tirez doucement sur le haut de la fenêtre.

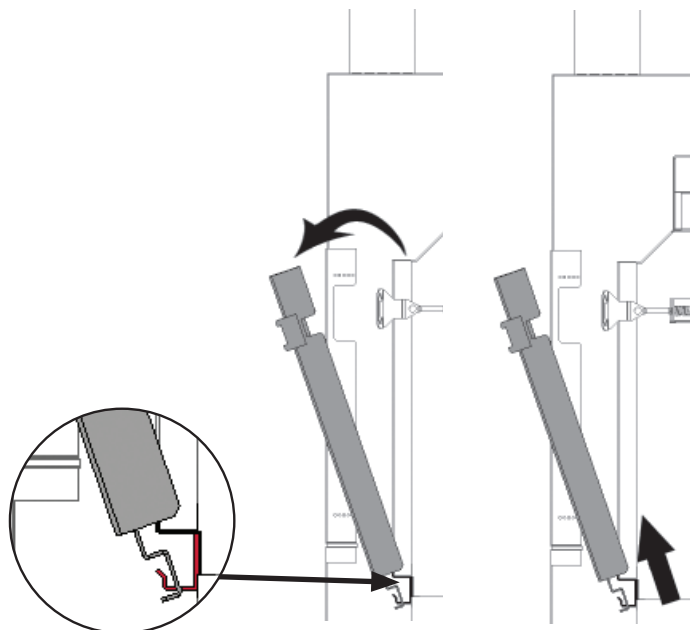

6. Soulevez la fenêtre hors de la rainure en bas et placez-la en lieu sûr afin d'éviter de l'endommager.

Nettoyez votre foyer

Nettoyage de la vitre, dépôts de minéraux



AVERTISSEMENT

Risque de brûlures sévères. Ne pas toucher la vitre lorsqu'elle est chaude! Laissez le foyer refroidir avant de le toucher.

Un des sous-produits du processus de combustion des appareils à gaz est un minéral qui peut apparaître sur la vitre de céramique du foyer sous forme de pellicule blanchâtre.

La composition de ce dépôt varie d'un endroit à l'autre et peut aussi, de temps à autre, varier au même endroit.

Il n'y a pas de façon définitive de remédier à cette situation. Différents produits de nettoyage ont été essayés et les résultats obtenus varient. Les conseils suivants le sont à titre de recommandations sans toutefois garantir les résultats escomptés.

Note : Les dépôts de minéraux se produisent naturellement et ne sont pas couverts par la garantie Valor®.

- Nettoyez la vitre régulièrement dès que vous remarquez un dépôt (pellicule blanche). Si la pellicule est laissée pour une période de temps prolongée, elle cuira sur la vitre. Il sera alors beaucoup plus difficile, voire impossible, de la nettoyer.
- Ne jamais utiliser un nettoyeur abrasif ou à base d'ammoniac sur la vitre de céramique. Toute rayure de la surface de la vitre aura pour effet immédiat d'en compromettre la résistance. Un nettoyeur à émulsion est recommandé.
- Utilisez un linge humide doux pour appliquer le nettoyeur. Asséchez la vitre avec un linge sec et doux, préférablement de coton. La plupart des serviettes de papier et autres matériaux synthétiques rayeront la vitre de céramique et doivent être évités.
- Nos détaillants ont obtenu de bons résultats avec les produits suivants. Nous ne pouvons toutefois pas garantir les résultats obtenus avec ces produits.
 - » Brasso, Polish Plus by KelKem, Cook Top Clean Creme by Elco, White Off by Rutland, Turtle Wax

Ne nettoyez pas la vitre lorsqu'elle est chaude!

- Remettez toujours la fenêtre et le pare-étincelles en place et fixez-les solidement avant d'allumer le foyer.
- En cas de bris, la fenêtre doit être remplacée en une seule pièce telle que fournie par le fabricant.
- Si le pare-étincelles est endommagé, il doit être remplacé par le pare-étincelles conçu par le fabricant pour le foyer.

Nettoyage du foyer

- Nettoyez les bordures de métal avec de l'eau et un savon doux. Tout nettoyeur à base d'alcool ou de solvant peut abîmer la finition des bordures.
- Nettoyez le pare-étincelles en l'époussettant avec une brosse à poils doux.
- Nettoyez le lit de combustion (bûches, etc.) et les panneaux de céramique en les époussettant avec une brosse à poils doux. La suie et la poussière peuvent être brossées du brûleur à l'aide d'une brosse à poils doux après l'enlèvement des bûches. Lors du nettoyage assurez-vous qu'aucune particule n'est projetée dans le tube du brûleur.

Position des bûches



Mise en garde

Risque de suffocation! Assurez-vous qu'aucune particule du lit de combustion ne soit laissée dans les environs du foyer afin d'éviter qu'elle ne soit avalée par de jeunes enfants. Passez l'aspirateur avec soin autour du foyer après tout entretien.

La position des bûches et autres effets de céramique est importante dans votre foyer Valor. Le bon positionnement favorise la beauté des flammes et l'efficacité de votre foyer.

Si les bûches sont déplacées durant l'entretien, consultez le guide d'installation du foyer pour connaître leur positions spécifiques et replacez-les.

Nettoyez votre foyer

Pour remonter la fenêtre

1. Placez la fenêtre dans sa rainure au bas du foyer.
Assurez-vous qu'aucune particule du lit d'alimentation ne s'y trouve.

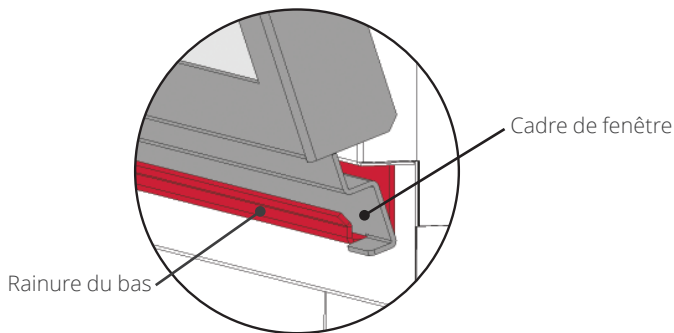

2. Pivotez la fenêtre en poussant le haut du cadre contre la boîte de foyer.

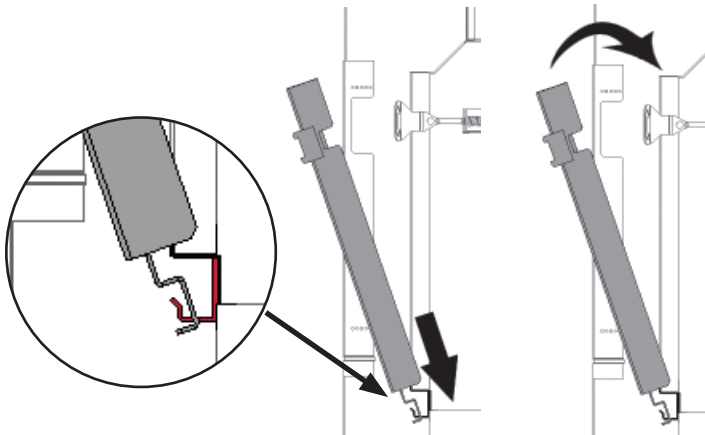

3. Tout en le tenant, tirez les leviers à ressort de chaque côté et accrochez-les aux languettes de fixation du cadre de fenêtre.

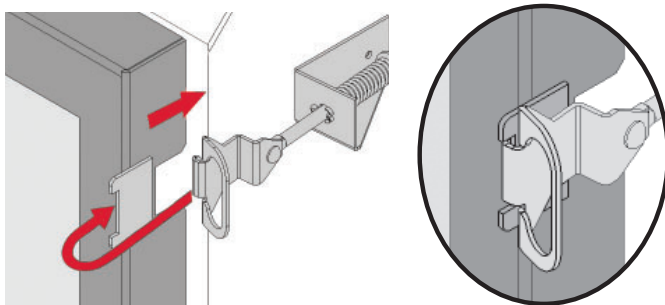

4. Tirez sur le haut de la fenêtre et relâchez-le afin de vous assurer que le mécanisme à ressort fonctionne bien.
5. Appuyez fermement sur le pourtour du cadre de fenêtre pour vous assurer que la fenêtre est bien scellée à la boîte de foyer.

AVERTISSEMENT

La fenêtre doit être installée correctement, attachée et scellée après avoir été enlevée. Une installation fautive peut causer des blessures sérieuses et/ou des dommages à l'appareil.

Pour une opération sécuritaire :

- Assurez-vous que la fenêtre soit bien ancrée dans la rainure du bas;
- Assurez-vous que les leviers soient bien accrochés aux languettes du cadre de fenêtre;
- Tirez le dessus de la fenêtre et relâchez-le pour vous assurer que le mécanisme à ressort fonctionne bien;
- Assurez-vous que la fenêtre soit bien scellée à la boîte de foyer avant d'utiliser le foyer.

AVERTISSEMENT

Une installation incorrecte de la fenêtre peut :

- Causer la fuite de monoxyde de carbone.
- Affecter le rendement du foyer.
- Endommager les pièces.
- Causer la surchauffe résultant en des conditions dangereuses.

Les dommages causés par l'installation fautive de la fenêtre ne sont pas couverts par la garantie Valor.

Nettoyez votre foyer

6. Si la plaquette de sécurité a été enlevée du bas de la fenêtre, réinstallez-la en la glissant entre la vitre et le cadre de la fenêtre tel qu'indiqué.

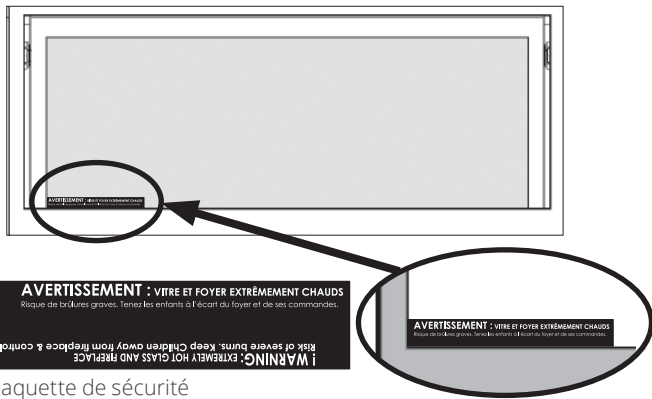

Plaquette de sécurité

7. Réinstallez le support de plinthe en l'accrochant verticalement dans l'encoche du support de renforcement situé juste derrière la paroi avant de l'appareil en bas de la fenêtre.

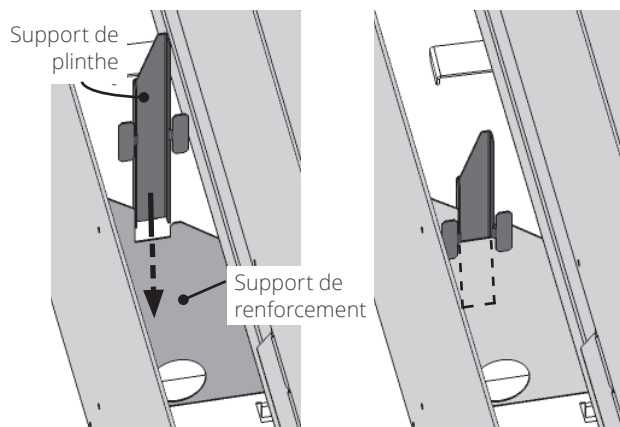
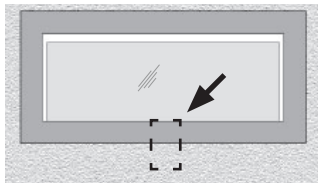

8. Réinstallez la plinthe et les portes des côtés.
9. Réinstallez le pare-étincelles sur la bordure.

AVERTISSEMENT

Pour votre sécurité, assurez-vous que le pare-étincelles soit réinstallé sur le foyer après l'entretien.

10. Assurez-vous que le pare-étincelles soit bien fixé en place.

Vérifiez les flammes et la veilleuse

La veilleuse et les flammes devraient être vérifiées périodiquement. Faites la vérification après que le foyer ait fonctionné pour au moins 30 minutes. La flamme de la veilleuse doit couvrir la pointe de la sonde du thermocouple. Le style de flammes du brûleur variera selon le type d'installation et les conditions climatiques.

Le rendement d'un foyer à gaz propane peut être affecté par la qualité du gaz fourni dans votre région.

En tout temps, évitez de laisser, dans l'entourage du foyer, des matériaux combustibles, de l'essence, d'autres gaz ou liquides inflammables.

Inspectez régulièrement la sortie d'évacuation à l'extérieur afin de vous assurer qu'elle ne soit pas obstruée par de la neige, des arbres, des buissons, des feuilles, des insectes, ou autres objets. Nous recommandons une inspection annuelle.

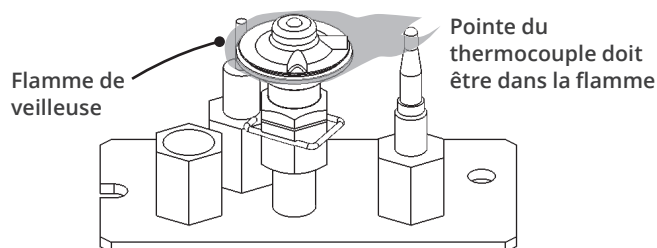

Note

La hauteur et la couleur des flammes dépendent de plusieurs facteurs incluant le type de gaz utilisé, sa qualité et composition, l'altitude et l'aération du brûleur ajustée au moment de la fabrication ou à l'installation.

Les photos montrées ici le sont à titre d'illustration seulement. L'apparence des flammes dans votre foyer peut varier même lorsque le foyer fonctionne normalement.

Apparence des flammes

Bois de grève



Verre décoratif Murano



Bois fendus



Pierres et gravier



Bûches de bouleau



Foire aux questions

Questions	Réponses
Que faire si mon foyer ne s'allume pas?	<p>Si vous avez suivi toutes les directives d'opération de votre télécommande ou interrupteur mural (voir page 9 ou le Guide de télécommande en Appendice de ce guide) et que vous ne pouvez toujours pas allumer votre foyer, il est possible que les piles dans le foyer soient trop faibles et aient besoin d'être remplacées. Voir page 11 pour savoir comment remplacer les piles.</p> <p>Si, après avoir remplacé les piles, le foyer ne fonctionne toujours pas, contactez votre détaillant. Un examen plus approfondi sera nécessaire. Pour une liste des détaillants près de chez vous, visitez foyer.valor.com.</p>
Je viens d'allumer mon foyer pour la première fois. Quelle est cette odeur?	Lorsqu'allumé pour la première fois, votre foyer brûle un résidu de peinture laissé sur le métal durant la fabrication. Ceci est normal et les odeurs se dissiperont durant les premières heures d'opération. Consultez la section <i>Première opération</i> à la page 7 pour plus d'information.
J'entends des bips plus rapides qu'à l'allumage quand j'utilise ma télécommande. Qu'est-ce que ça signifie?	Ces bips rapides durent environ 30 secondes et indiquent que les piles alimentant le foyer sont très faibles et doivent être remplacées. Ces piles sont situées dans le porte-piles à côté de l'interrupteur mural près du foyer. Voir page 11 pour savoir comment remplacer les piles.
J'entends un genre de claquement qui vient du foyer. Est-ce normal?	Oui, c'est normal. Lorsque le foyer chauffe et se refroidit, le métal dont il est fabriqué peut être sujet à expansion et rétrécissement occasionnant des bruits.
J'entends un genre de bourdonnement qui vient du foyer. Qu'est-ce que c'est?	Oui, c'est normal. À l'allumage et quand vous réglez les flammes, le moteur de la soupape tourne et émet un léger ronronnement.
Comment puis-je nettoyer mon foyer?	Voir les pages 13 à 16 pour tous les détails concernant l'entretien et le nettoyage de votre foyer.
En nettoyant mon foyer, j'ai échappé des morceaux de braises/vitre sous le brûleur. Est-ce dangereux?	Non, ça n'est pas dangereux. Ces morceaux de braises ou de vitre ne sont pas inflammables et votre foyer continuera de fonctionner normalement. Si cela se produit, enlevez-les en passant l'aspirateur la prochaine fois que vous nettoyez votre foyer.
Il y a de la condensation sur la vitre de mon foyer quand je l'allume. Est-ce normal?	Oui, c'est normal. La condensation disparaîtra graduellement avec le réchauffement du foyer.
Il y a un genre de pellicule blanche sur la vitre de mon foyer. Est-ce normal?	Un sous-produit de la combustion des foyers à gaz est un minéral qui peut apparaître sous forme de pellicule blanche sur la vitre de céramique de votre foyer. Dès que vous notez la présence, et une fois le foyer éteint et refroidi, nettoyez la vitre du foyer afin d'éviter que ce dépôt se durcisse avec le temps et devienne permanent. Voir les pages 13 à 16 pour savoir comment nettoyer la vitre.

Foire aux questions

Questions	Réponses
Quand j'allume mon foyer, la flamme est bleue ou transparente. Est-ce normal?	Oui, c'est normal. La flamme deviendra jaune/orange avec le réchauffement du foyer.
Quand j'allume mon foyer, la flamme m'apparaît noircie ou sale. Est-ce normal?	Non. Ceci est possiblement causé par des ouvertures sur le brûleur qui sont bloquées par la poussière ou débris. Nettoyez l'intérieur de votre foyer. Enlevez les bûches et les braises et passez l'aspirateur sur le brûleur pour le nettoyer. Voir les pages 13 à 16 pour savoir comment nettoyer votre foyer et, si le problème persiste après le nettoyage, contactez votre détaillant.
Où puis-je me procurer des pièces de remplacement pour mon foyer?	Tous les détaillants Valor agréés peuvent fournir des pièces ou le service après-vente pour votre foyer. Contactez votre détaillant Valor - voir page 3 - ou visitez foyervalor.com pour une liste des détaillants Valor dans votre région. Ayez en main, lorsque vous contactez votre détaillant, le numéro du modèle et numéro de série de votre foyer; ces numéros se trouvent sur la carte d'information dans la caisse du foyer - voir page 7. Également, mentionnez les accessoires installés sur le foyer. Notez que le service de votre foyer doit être fait par un technicien qualifié.
Qui peut faire l'entretien et le service de mon foyer?	Nous recommandons de faire inspecter votre foyer lors de son usage initial et une fois à tous les ans par un technicien de service qualifié . Communiquez avec votre détaillant en donnant le numéro du modèle et le numéro de série de votre foyer. Ces numéros sont inscrits sur la carte d'information de votre foyer - voir page 7 pour savoir comment y accéder.
Pourquoi la veilleuse s'éteint-elle quand je n'utilise pas mon foyer pour un bout de temps?	Votre foyer possède une fonction d'arrêt automatique intégrée. Si la hauteur des flammes n'a pas changé pendant 7 jours le foyer s'éteint, incluant la veilleuse. Il peut être rallumé avec la télécommande ou l'interrupteur mural.
Pourquoi mon foyer ne réduit pas la flamme quand la température dépasse celle que j'ai programmé?	Plutôt que de constamment augmenter et réduire les flammes, la télécommande est conçue pour gérer les changements de température le plus efficacement possible tout en maintenant le confort. Dans cet optique, il est possible que les températures fluctuent légèrement en deça des limites fixées selon l'installation et la grandeur de la pièce.

Garantie Valor®

Si vous éprouvez des difficultés avec votre appareil, veuillez contacter immédiatement votre détaillant ou fournisseur. Ne tentez jamais de réparer cet appareil par vous-même. Les garanties énoncées aux paragraphes 1 et 2 s'appliquent uniquement au propriétaire initial de cet appareil; elles ne sont pas transférables et sont sujettes aux conditions et restrictions énoncées aux paragraphes 3, 4 et 5. Veuillez vous familiariser avec ces conditions et restrictions et suivez-en strictement les directives.

1. Garantie prolongée

Pour une période d'au plus dix (10) ans, Miles Industries Ltd., (la "Compagnie") ou son distributeur désigné, à sa discrétion, paiera le propriétaire initial pour la réparation ou échangera les pièces ou éléments suivants trouvés défectueux dû à un défaut de matériau ou de fabrication lorsqu'utilisés dans des conditions normales d'utilisation et d'entretien :

Période maximale de garantie	10 ans
Pièce ou élément	Défaut couvert
Caisse d'acier extérieure	Corrosion ✓
Vitre	Perte d'intégrité structurale ✓
Pièces de fonte	Corrosion ✓
Boîte de foyer et échangeur de chaleur	Corrosion (mais pas décoloration) causant la perte d'intégrité structurale ✓

2. Garantie de deux (2) ans sur les pièces

De plus, pour une période de (2) ans suivant la date d'achat, la Compagnie, à sa discrétion, peut réparer ou échanger toutes pièces ou éléments non indiqués ci-dessus mais qui pourraient être trouvés *bona fide* défectueux dû à un défaut de matériau ou de fabrication lorsqu'utilisés dans des conditions normales.

3. Conditions et restrictions

- La carte d'enregistrement de garantie doit être complétée par le propriétaire initial et retournée dans les 90 jours. Autrement, le formulaire d'enregistrement de garantie peut être rempli en ligne à foyervalor.com.
- L'installation et l'entretien doivent être effectués par un détaillant agréé et compétent, conformément aux instructions d'installation de la Compagnie.
- Cette garantie est nulle lorsque l'installation de l'appareil n'est pas faite selon les normes et règlements applicables incluant les codes nationaux et locaux d'installation d'appareils à gaz de même que les codes de construction et de prévention d'incendies.
- Le propriétaire doit se conformer aux directives d'opération de l'appareil.
- La Compagnie n'est pas responsable des coûts de main-d'oeuvre pour l'enlèvement de pièces défectueuses ou la réinstallation de pièces réparées ou remplacées.

- Le propriétaire original de l'appareil sera responsable des frais d'expédition pour le remplacement de pièces de même que des frais de déplacement encourus par le réparateur pour effectuer une réparation couverte par la garantie.
- Cette garantie s'applique seulement dans les cas d'utilisation non-commerciale et elle est nulle lorsqu'il y a preuve d'abus, d'altérations, d'installation inappropriée, d'accident ou de défaut d'entretien régulier.
- Cette garantie ne couvre pas les dommages à l'appareil causés par :
 - L'installation, l'opération ou des conditions environnementales inappropriées.
 - L'évacuation inappropriée ou des appareils de la maison se faisant concurrence pour l'air ambiant.
 - Les produits chimiques, l'humidité, la condensation ou le soufre des conduits d'alimentation de gaz en excès des standards acceptables dans l'industrie.
- Cette garantie ne couvre pas les dommages causés à la vitre ou aux bûches ou à l'appareil lors du transport.
- La Compagnie n'autorise personne, incluant ses distributeurs et détaillants, à étendre ou modifier cette garantie et n'assume aucune responsabilité pour dommages directs ou indirects causés par cet appareil. Les lois de l'état ou de la province dans laquelle l'acheteur original vit peuvent lui donner des droits particuliers qui étendent cette garantie et, dans ce cas, la seule obligation de la Compagnie sous cette garantie sera de fournir la main-d'oeuvre et/ou les matériaux selon ces lois.

4. Libération de responsabilité

Après deux (2) ans suivant la date d'achat de l'appareil, la Compagnie peut, à sa discrétion, se libérer de toute responsabilité couverte par cette garantie en payant au propriétaire original le prix de grossiste d'une pièce trouvée défectueuse.

5. Aucune autre garantie

L'obligation complète de réparer cet appareil est présentée dans cette garantie. Certains états ou provinces peuvent exiger des garanties additionnelles explicites de la part des fabricants mais, en l'absence de telles exigences explicites de la législation, il n'y a aucune autre garantie expresse ou implicite.

Garantie Valor®—installation extérieure

Si vous éprouvez des difficultés avec votre appareil, veuillez contacter immédiatement votre détaillant ou fournisseur. Ne tentez jamais de réparer cet appareil par vous-même. Les garanties énoncées au paragraphe 1 s'appliquent uniquement au propriétaire initial de cet appareil; elles ne sont pas transférables et sont sujettes aux conditions et restrictions énoncées aux paragraphes 2 et 3. Veuillez vous familiariser avec ces conditions et restrictions et suivez-en strictement les directives.

1. Garantie de deux ans sur les pièces

Pour une période de deux (2) ans suivant la date d'achat, la Compagnie, à sa discrétion, peut réparer ou échanger toutes pièces ou éléments qui sont trouvés *bona fide* défectueux dû à un défaut de matériau ou de fabrication lorsqu'utilisés dans des conditions normales.

2. Conditions et restrictions

- a) La carte d'enregistrement de garantie doit être complétée par le propriétaire initial et retournée dans les 90 jours. Autrement, le formulaire d'enregistrement de garantie peut être rempli en ligne à foyervalor.com
- b) L'installation et l'entretien doivent être effectués par un détaillant agréé et compétent, conformément aux instructions d'installation de la Compagnie.
- c) Cette garantie est nulle lorsque l'installation de l'appareil n'est pas faite selon les normes et règlements applicables incluant les codes nationaux et locaux d'installation d'appareils à gaz de même que les codes de construction et de prévention d'incendies.
- d) Le propriétaire doit se conformer aux directives d'opération de l'appareil.
- e) La Compagnie n'est pas responsable des coûts de main-d'oeuvre pour l'enlèvement de pièces défectueuses ou la réinstallation de pièces réparées ou remplacées.
- f) Le propriétaire original de l'appareil sera responsable des frais d'expédition pour le remplacement de pièces de même que des frais de déplacement encourus par le réparateur pour effectuer une réparation couverte par la garantie.
- g) Cette garantie s'applique seulement dans les cas d'utilisation non-commerciale et elle est nulle
- h) Cette garantie ne couvre pas les dommages à l'appareil causés par :
 - i) L'installation, l'opération ou des conditions environnementales inappropriées.
 - ii) L'évacuation inappropriée ou des appareils de la maison se faisant concurrence pour l'air ambiant.
 - iii) Les produits chimiques, l'humidité, la condensation ou le soufre des conduits d'alimentation de gaz en excès des standards acceptables dans l'industrie.
- i) Cette garantie ne couvre pas les dommages causés à la vitre ou aux bûches ou à l'appareil lors du transport.
- j) La Compagnie n'autorise personne, incluant ses distributeurs et détaillants, à étendre ou modifier cette garantie et n'assume aucune responsabilité pour dommages directs ou indirects causés par cet appareil. Les lois de l'état ou de la province dans laquelle l'acheteur original vit peuvent lui donner des droits particuliers qui étendent cette garantie et, dans ce cas, la seule obligation de la Compagnie sous cette garantie sera de fournir la main-d'oeuvre et/ou les matériaux selon ces lois.

3. Aucune autre garantie

L'obligation complète de réparer cet appareil est présentée dans cette garantie. Certains états ou provinces peuvent exiger des garanties additionnelles explicites de la part des fabricants mais, en l'absence de telles exigences explicites de la législation, il n'y a aucune autre garantie expresse ou implicite.

Appendice A - Guide de télécommande

Synchronisation initiale

Avant d'opérer la télécommande avec le foyer, elle doit être synchronisée. Voir *Synchronisation de la télécommande* dans le Guide d'installation du foyer.

Fonctionnement de la télécommande

NOTE : Avant d'utiliser la télécommande pour la première fois, le récepteur et la manette doivent être synchronisés. Voir la section Synchronisation Récepteur / Télécommande sur la première page de ce guide.

Écran d'affichage

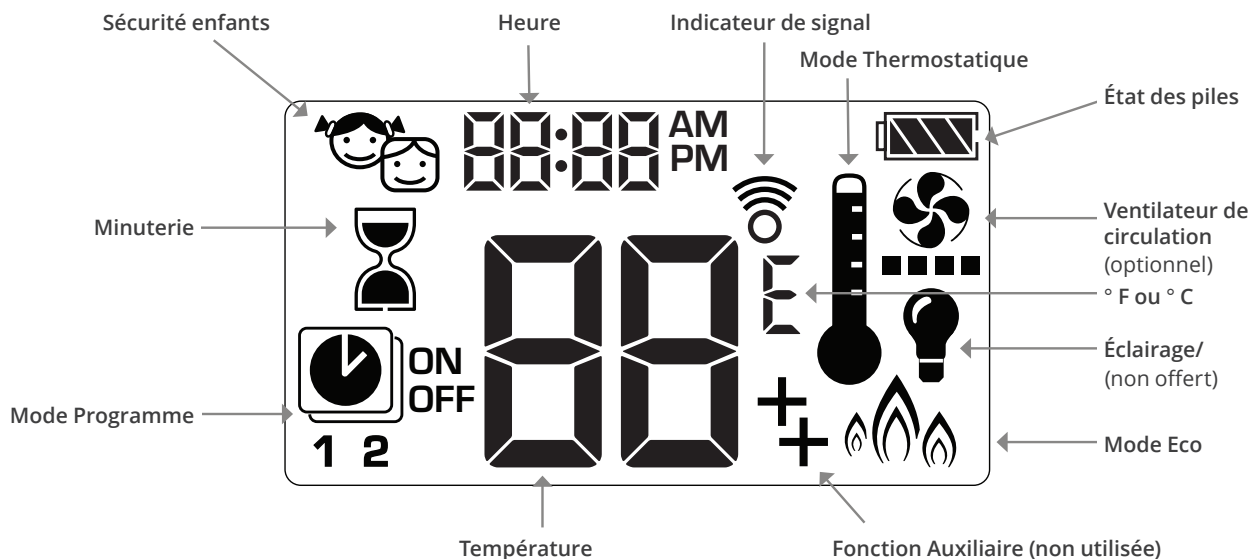

Allumer le foyer

NOTE : Le moteur se met automatiquement à la hauteur de flamme maximum lorsque la veilleuse s'allume.

Allumage à 1 bouton (défaut) :

Allumage à 2 boutons : +

simultanément

Pressez et tenez pendant 4 secondes jusqu'à ce que 8 courts bips se fassent entendre et qu'une série de lignes clignotantes confirment le démarrage; relâcher le(s) bouton(s).

Le gaz circule une fois la veilleuse allumée.

Télécommande passe en Mode Manuel une fois le brûleur allumé.

Pour régler l'allumage à 1 ou 2 boutons, voir la page suivante.

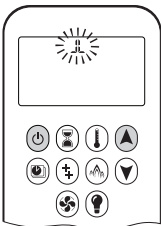

Mode veille (veilleuse seulement)

Pressez et tenez pour mettre le foyer en mode de veille.

MISE EN GARDE : Si la veilleuse ne reste pas allumée après plusieurs essais appelez votre technicien ou le fournisseur de gaz.

Eteindre le foyer

Pressez pour éteindre.

Note : Le foyer peut être rallumé lorsque OFF cessera de clignoter sur la télécommande.



MISE EN GARDE : Vérifiez toujours la veilleuse pour vous assurer qu'elle est bien éteinte.

Régler les flammes

Pressez et tenez pour augmenter la hauteur.

Pressez et tenez pour diminuer la hauteur ou aller en mode de veille.





Appendice A - Guide de télécommande

Réglage Express

Double-cliquez  pour aller au feu le plus bas. "LO" est affiché.

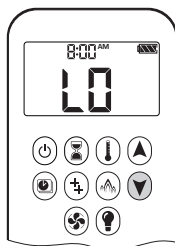
Note : Les flammes vont à la hauteur maximale avant de s'ajuster au niveau le plus bas.



Double-cliquez  pour aller au feu le plus haut. "HI" est affiché.

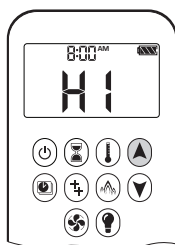

Choisir l'allumage à 1 ou 2 boutons

Sur cette manette de télécommande, vous pouvez choisir l'allumage à 1 ou à 2 boutons. Par défaut, la manette est réglée à l'allumage à 1 bouton.

Vous pouvez également activer ou désactiver certaines fonctions.

Pour changer l'allumage de 1 bouton à 2 boutons, enlevez les piles de la manette, attendez 10 secondes, réinsérez les piles et immédiatement pendant que l'écran clignote, pressez et tenez  pour 10 secondes. **ON** est affiché et **1** clignote. Lorsque le changement est complété, **1** change pour **2**.

Pour changer l'allumage de 2 boutons à 1 bouton, procédez tel qu'indiqué ci-dessus. **ON** est affiché et **2** clignote. Lorsque le changement est complété, **2** change pour **1**.

Déactiver ou Activer certaines fonctions

Certaines fonctions sont actives par défaut et elles peuvent être désactivées :

- Sécurité enfant
- Mode Programme
- Mode Thermostatique
- Mode Eco
- Ventilateur de circulation
- Minuterie

Désactiver une fonction

1. Installez les piles dans la manette. Toutes les icônes sont affichées et clignotent.
2. Pendant qu'elles clignotent, pressez et tenez pendant 10 secondes le bouton de la fonction à désactiver.

L'icône clignotera jusqu'à ce que la désactivation soit complète. Elle le sera lorsque l'icône de fonction et 2 barres horizontales  seront affichés.

Note : Si le bouton de la fonction désactivée est pressé, il n'y a aucune fonction et  est affiché.

Activer une fonction

Suivez les mêmes étapes que la désactivation.

L'icône continuera de clignoter jusqu'à ce que l'activation soit complète. L'icône cessera de clignoter et sera affichée.















Régler les degrés

Pour changer entre °C et °F, pressez et tenez  +  simultanément.

Note : °C = horloge 24 heures
°F = horloge 12 heures



Régler l'heure

1. Pressez  +  simultanément. Un chiffre entre 1 et 7 clignote. Il indique le jour de la semaine.
2. Pressez  ou  pour sélectionner le jour de la semaine.
 - 1 = lundi
 - 2 = mardi
 - 3 = mercredi
 - 4 = jeudi
 - 5 = vendredi
 - 6 = samedi
 - 7 = dimanche
3. Pressez  +  simultanément. **Heure** clignote.
4. Pressez  ou  pour régler l'heure.
5. Pressez  +  simultanément. **Minutes** clignotent.
6. Pressez  ou  pour régler les minutes.
7. Pressez  +  simultanément ou attendez pour confirmer le réglage.

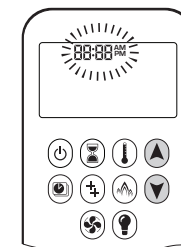

Appendice A - Guide de télécommande



Sécurité enfants

Votre manette peut être verrouillée et ne pourra pas être utilisée sauf pour éteindre le foyer.

Marche

1. Pressez et tenez  +  simultanément.
2.  est affiché. Sécurité enfants est en fonction.









Arrêt

1. Pressez et tenez  +  simultanément.
2.  disparaît. Sécurité enfants est arrêté et la manette fonctionne normalement.

Minuterie

Vous pouvez activer la minuterie pour que votre foyer s'éteigne après un certain temps.

Marche/Réglage

1. Pressez et tenez  jusqu'à ce que  soit affiché. **Heure** clignote.
2. Pressez  ou  pour régler l'heure.
3. Pressez  pour confirmer. **Minutes** clignotent.
4. Pressez  ou  pour régler les minutes.
5. Pressez  ou attendez pour confirmer.

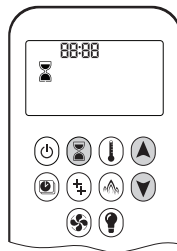

Arrêt







Pressez , et  disparaît.

Note : Le feu s'éteint une fois le décompte de la minuterie terminé. La minuterie ne fonctionne qu'en Modes Manuel, Thermostatique et Eco. La minuterie a une durée maximale de 9 heures et 50 minutes.

Éclairage/Variateur (non offert)

Ventilateur de circulation (si installé)

Marche/Réglage

1. Pressez et tenez  jusqu'à ce que  clignote.
2. Pressez  pour augmenter la vitesse du ventilateur et  pour la diminuer.
3. Pressez  ou attendez pour confirmer.  est affiché.

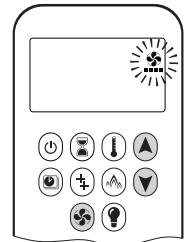

Arrêt

Pressez  jusqu'à ce que les 4 barres indiquant la vitesse disparaissent.

Note : Si le ventilateur n'a pas été arrêté après la dernière utilisation, il démarre automatiquement 4 minutes après l'allumage à la vitesse maximale puis se met au dernier niveau utilisé après 10 secondes.

Le ventilateur s'arrête 10 minutes après que le gaz soit coupé et la soupape à OFF ou en veilleuse.

Appendice A - Guide de télécommande

Modes d'opération

Mode Thermostatique

La température de la pièce est mesurée et comparée à la température réglée. La flamme s'ajuste automatiquement pour atteindre la température réglée.

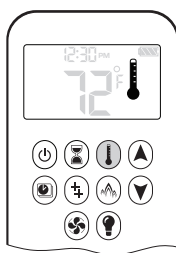

Mode Programme

La température est contrôlée par les Programme 1 et 2, chacun étant programmé pour allumer et éteindre le foyer à une heure et température données.



Mode Eco

Les flammes sont modulées entre haut et bas. Si la température de la pièce est moindre que la température réglée, les flammes restent hautes plus longtemps. Si la température de la pièce est plus haute que la température réglée, les flammes restent basses plus longtemps. Un cycle dure approximativement 20 minutes.



Si un des modes décrit ci-dessus (Thermostatique, Programme ou Eco) est en fonction et commandé par l'application MyFire via WiFi, l'écran de la manette affichera APP.

Mode Manuel

L'allumage et l'arrêt du foyer, de même que la hauteur des flammes sont contrôlés manuellement par l'utilisateur.

Mode Thermostatique

Marche

Pressez . s'affiche. La température pré-réglée est affichée brièvement suivie de la température de la pièce.

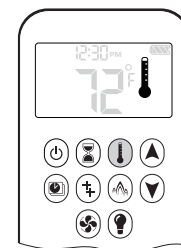

Réglage

1. Pressez et tenez jusqu'à ce que soit affiché et que la température pré-réglée clignote.
2. Pressez ou pour ajuster la température.
3. Pressez ou attendez pour confirmer.

Arrêt

1. Pressez .
2. Pressez ou pour aller en Mode Manuel.
3. Pressez pour aller en Mode Programme.
4. Pressez pour aller en Mode Eco.

Mode Programme

Marche

Pressez .



1 ou 2, ON ou OFF sont affichés.



Arrêt

1. Pressez , , ou pour aller en Mode manuel.
2. Pressez pour aller en Mode Thermostatique.
3. Pressez pour aller en Mode Eco.







Note: La température réglée pour le Mode Thermostatique est la température utilisée par le Mode Programme Marche. Si vous changez la température du Mode Thermostatique, la température Marche du Mode Programme changera aussi.

Réglage par défaut

- HEURE DE MARCHE TEMPÉRATURE (Thermostatique) : 70 °F / 21 °C
- TEMPÉRATURE HEURE D'ARRÊT : " " (flamme veilleuse seulement)

Appendice A - Guide de télécommande

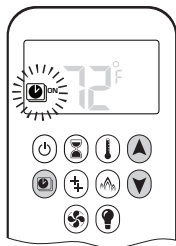

Réglage de la température

1. Pressez et tenez  jusqu'à ce que  clignote. **ON** et température pré-réglée (en Mode Thermostatique) sont affichés.
2. Pressez  ou attendez.  **OFF** affichés, température clignote.
3. Pressez  ou  pour sélectionner la température en arrêt.
4. Pressez  pour confirmer.



Note: Les températures pré-réglées Marche (Mode Thermostatique) et Arrêt seront les mêmes pour chaque jour.









Réglage Jour

1. **ALL** clignote. Pressez  ou  pour choisir entre :
 - **ALL** = mêmes réglages marche-arrêt tous les jours
 - **SA:SU** = mêmes réglages marche-arrêt samedi et dimanche
 - **1, 2, 3, 4, 5, 6, 7** = minuterie quotidienne—réglages marche-arrêt uniques pour un seul jour de la semaine, plusieurs jours de la semaine ou tous les jours de la semaine.
2. Pressez  pour confirmer.









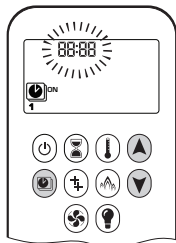

Choix ALL

Réglage heure MARCHÉ (PROGRAMME 1)

1.  **1, ON** affichés. **ALL** affiché brièvement. **Heure** clignote.
2. Pressez  ou  pour régler l'heure.
3. Pressez  pour confirmer.  **1, ON** affichés. **ALL** affiché brièvement. **Minutes** clignote.
4. Pressez  ou  pour régler les minutes.
5. Pressez  pour confirmer.



Réglage heure ARRÊT (PROGRAMME 1)

1.  **1, OFF** affichés. **ALL** affiché brièvement. **Heure** clignote.
2. Pressez  ou  pour régler l'heure.
3. Pressez  pour confirmer.  **1, OFF** affichés. **ALL** affiché brièvement. **Minutes** clignote.
4. Pressez  ou  pour régler les minutes.
5. Pressez  pour confirmer.

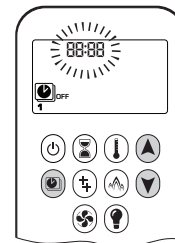

Note : Passez au PROGRAMME 2 et réglez les heures de marche et d'arrêt ou interrompre la programmation à ce stade. PROGRAMME 2 demeure alors désactivé.

Note : PROGRAMME 1 et 2 utilisent les mêmes températures de MARCHÉ (Thermostatique) et d'ARRÊT. Une nouvelle température de MARCHÉ (Thermostatique) et/ou d'ARRÊT réglée devient aussitôt le nouveau réglage par défaut.

Note : Les heures de MARCHÉ et d'ARRÊT programmées en PROGRAMME 1 et PROGRAMME 2 deviennent les nouvelles heures par défaut.



Les piles doivent être enlevées pour supprimer les heures de MARCHÉ et d'ARRÊT et les températures du PROGRAMME 1 et du PROGRAMME 2.

Choix SA:SU ou Minuterie Quotidienne (1-7)

- Réglez l'heure de MARCHÉ et d'ARRÊT en procédant de la même manière que "Choix ALL" ci-dessus.
- Attendre avant de terminer les réglages.

Eco Mode

Marche

Pressez  pour aller en Mode Eco.  affiché.

La hauteur des flammes module entre forte et faible intensité pendant 20 minutes.



Arrêt

Pressez .  disparaît.

Appendice A - Guide de télécommande

Indicateur de piles faibles

⚠ MISE EN GARDE : N'utilisez pas de tournevis ou autre objet métallique pour enlever les piles du porte-piles ou de la manette de télécommande. Cela pourrait causer un court-circuit du système de télécommande.

Manette

L'icône de piles faibles  apparaîtra lorsque les piles de la manette doivent être remplacées. Remplacez avec 2 piles alcalines AAA 1.5 V.

Porte-piles

Une série de bips fréquents pendant 3 secondes quand le moteur de la soupape tourne indiquent que les piles ont besoin d'être remplacées dans le porte-piles. Remplacez les piles par 4 piles alcalines AA 1.5 V.

Arrêt automatique

Minuterie

Le feu s'éteint une fois le décompte de la minuterie terminé. La minuterie fonctionne uniquement en Modes Manuel, Thermostatique et Eco. La minuterie a une durée maximale de 9 heures et 50 minutes.

Piles faibles au récepteur

Quand les piles du porte-piles sont faibles, le foyer s'éteint complètement. (Ceci ne se produit pas si le courant électrique est interrompu.)

Arrêt 7 jours

Quand le système n'a pas fonctionné pendant 7 jours, le système éteint automatiquement le foyer incluant la veilleuse.

Mise en veilleuse automatique



3 heures sans communication

La soupape passe en flamme de veilleuse si aucun changement de la hauteur des flammes n'intervient pendant une période de 3 heures. Le feu continuera à fonctionner normalement lorsque la communication est rétablie.

Appendice A - Guide de télécommande

Codes d'erreur

Dans le cas où il y aurait une erreur dans la fonction de la télécommande la manette affichera un code d'erreur.

Code d'erreur	Message sur la manette	Durée de l'affichage	Symptôme	Cause possible
F04	F04	4 sec	<ul style="list-style-type: none">• Pas de veilleuse en 30 sec• Note : après 3 séquences d'allumage manquées, message F06 affiché	<ul style="list-style-type: none">• Pas d'alimentation de gaz• Air dans la conduite de gaz à la veilleuse• Pas d'étincelle• Polarité inversée dans le fil du thermocouple
F07	Symbole piles faibles 	Permanent	<ul style="list-style-type: none">• Icône de pile clignote sur l'écran de la manette	<ul style="list-style-type: none">• Piles faibles dans la manette
F06	F06	4 sec	<ul style="list-style-type: none">• 3 séquences d'allumage manquées en 5 minutes• Feu ne réagit pas, pas de flamme de veilleuse	<ul style="list-style-type: none">• Pas d'alimentation de gaz• Air dans la conduite de gaz à la veilleuse• Pas d'étincelle• Polarité inversée dans le fil du thermocouple• Orifice de veilleuse incorrecte si la soupape a été convertie de LPG à NG ou vice versa
F09	F09	4 sec	<ul style="list-style-type: none">• Feu ne réagit pas• Aucun contrôle électronique du feu	<ul style="list-style-type: none">• Bouton  n'a pas été pressé durant la synchronisation• Récepteur et manette pas synchronisés
F46	F46	4 sec	<ul style="list-style-type: none">• Feu ne réagit pas• Réponse intermittente• Aucun contrôle électronique du feu	<ul style="list-style-type: none">• Aucune ou mauvaise connexion entre le récepteur et la manette• Pas de puissance au récepteur (piles faibles)• Faible portée de communication (adaptateur électrique défectueux, manette ne communique pas avec récepteur)

Appendice B - Interrupteur mural

L'Interrupteur mural peut être utilisé pour contrôler le foyer. Il allume, éteint le feu et augmente et diminue la hauteur des flammes.

Notez que les fonctions de thermostat et de minuterie ne sont pas offertes sur l'interrupteur mural.

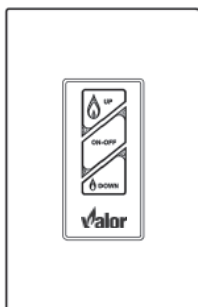

Ajustez la hauteur des flammes

Pressez et tenez le bouton UP  pour augmenter graduellement la hauteur des flammes.

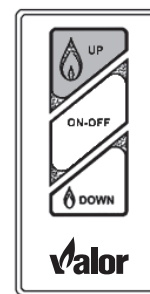

Allumez et éteignez l'appareil

Pressez le bouton ON-OFF une fois pour allumer la veilleuse. Pressez à nouveau pour l'éteindre.

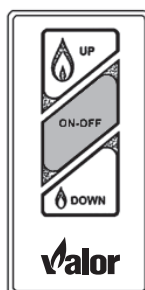

Pressez et tenez le bouton DOWN  pour diminuer la hauteur des flammes.

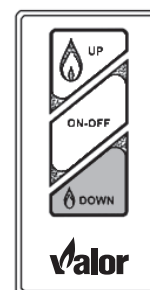

Notes